

1

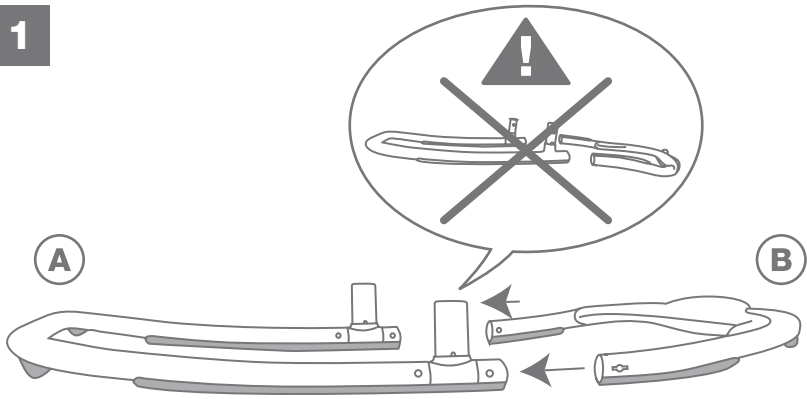

2

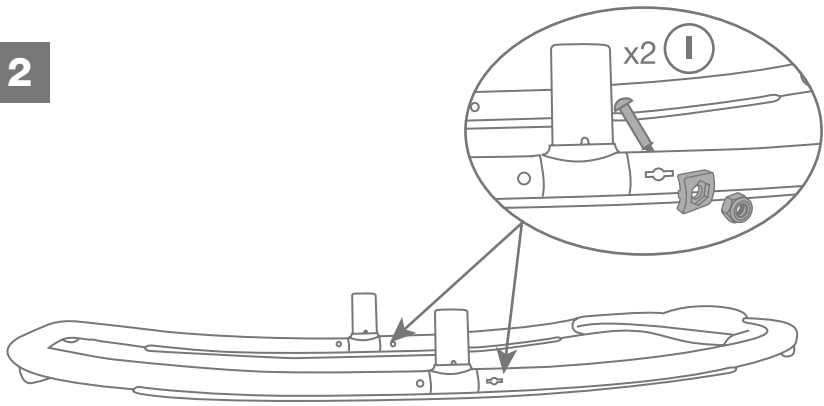

3

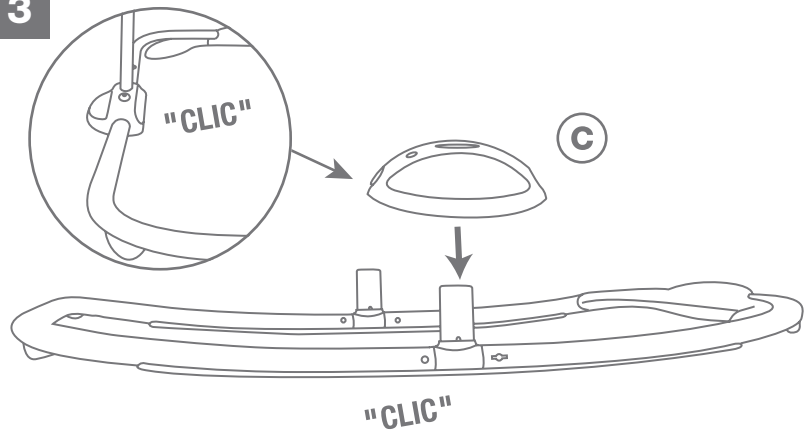

4

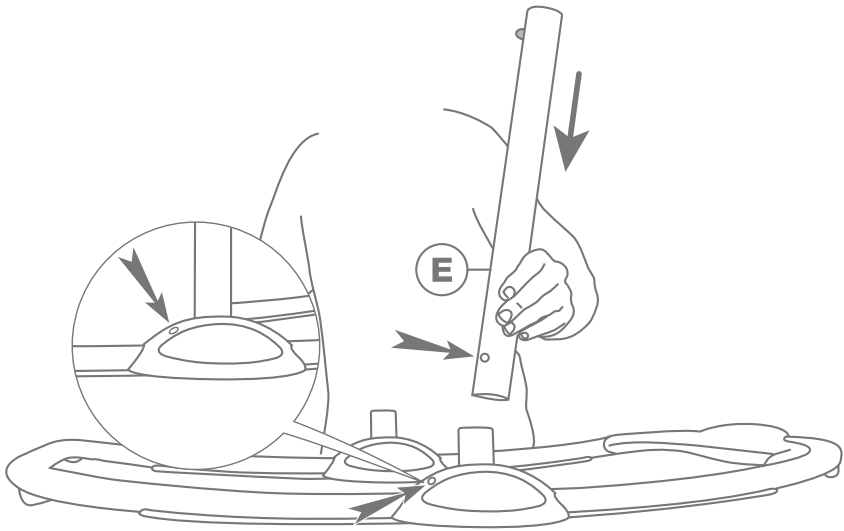

5

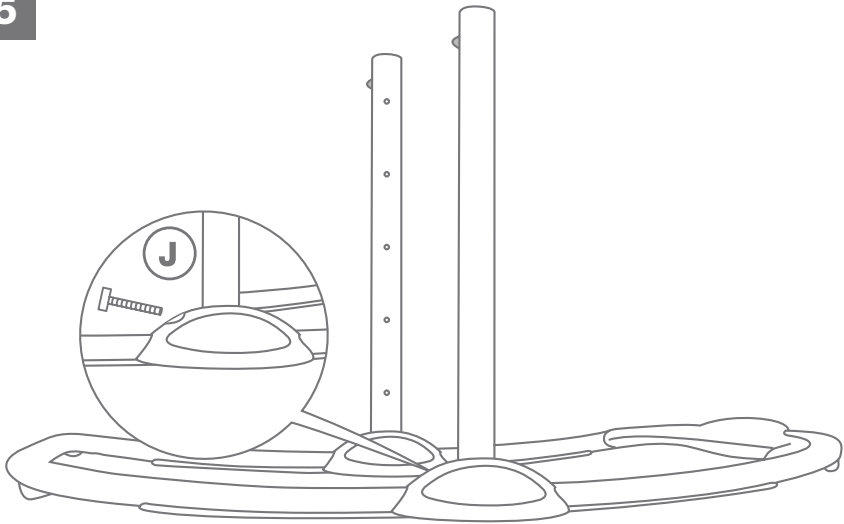

6

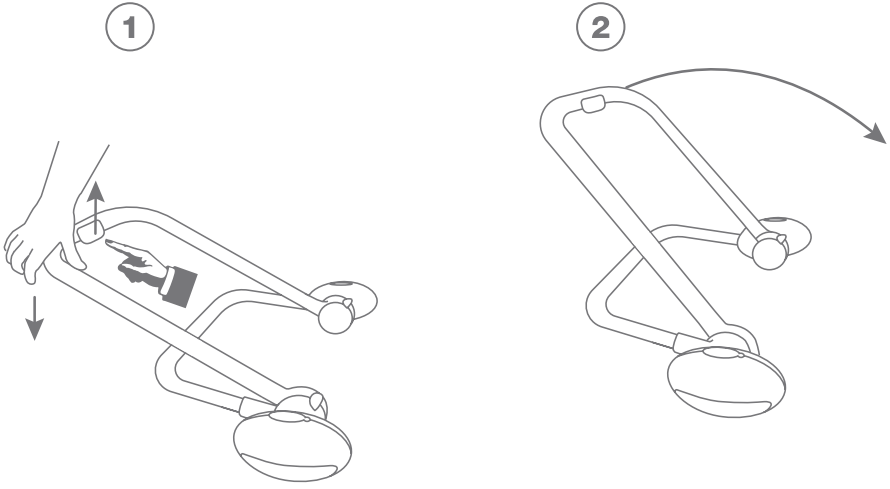

7

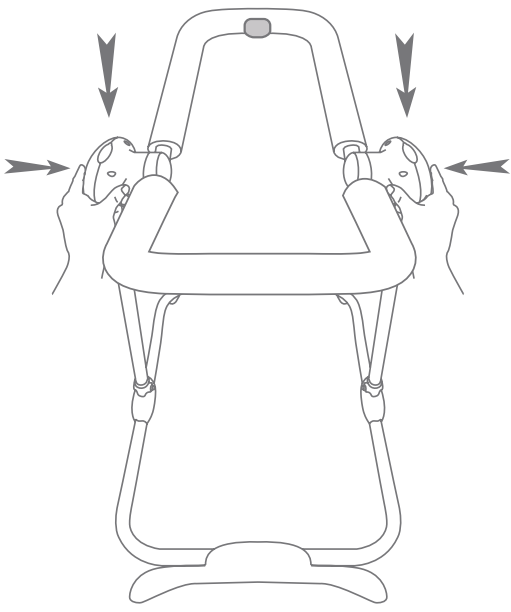

8

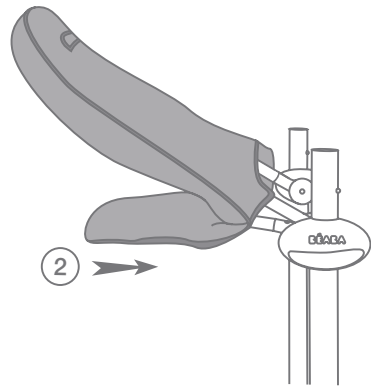
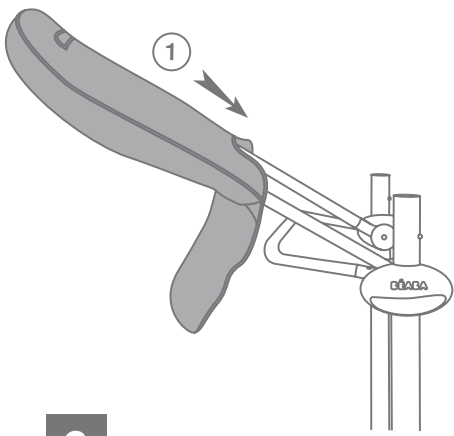
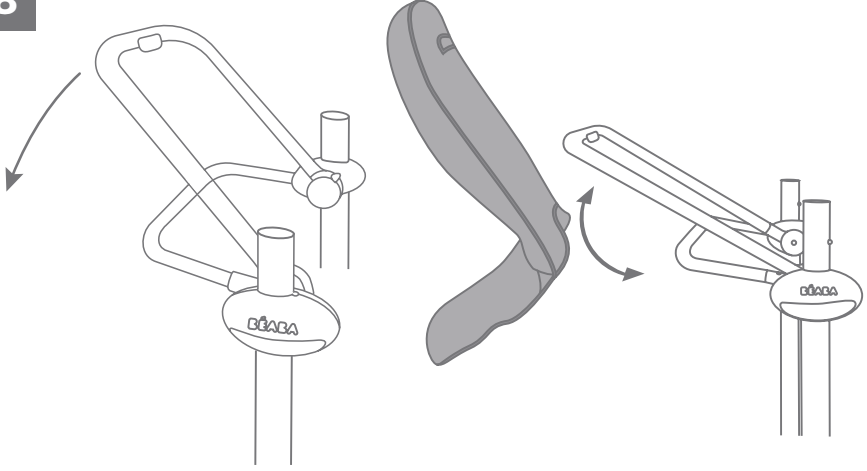

9

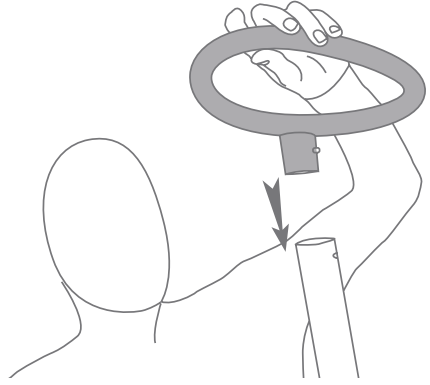

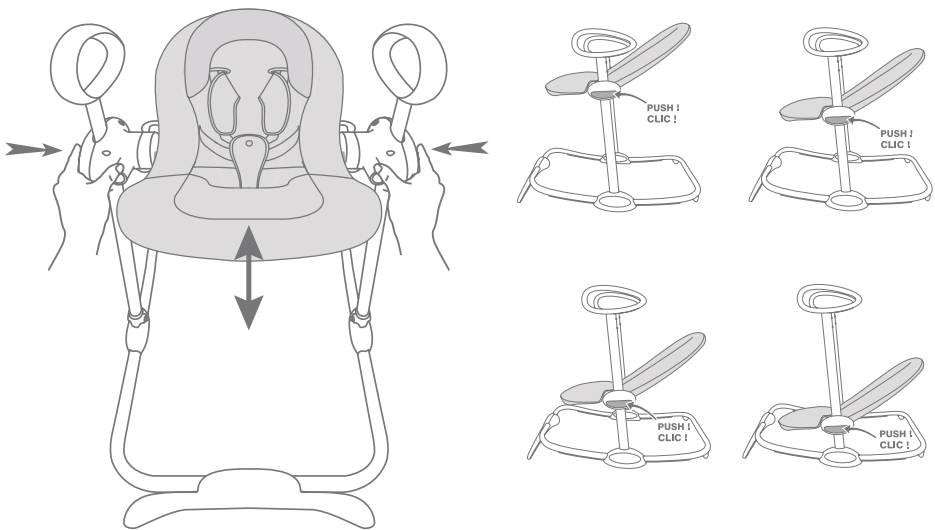
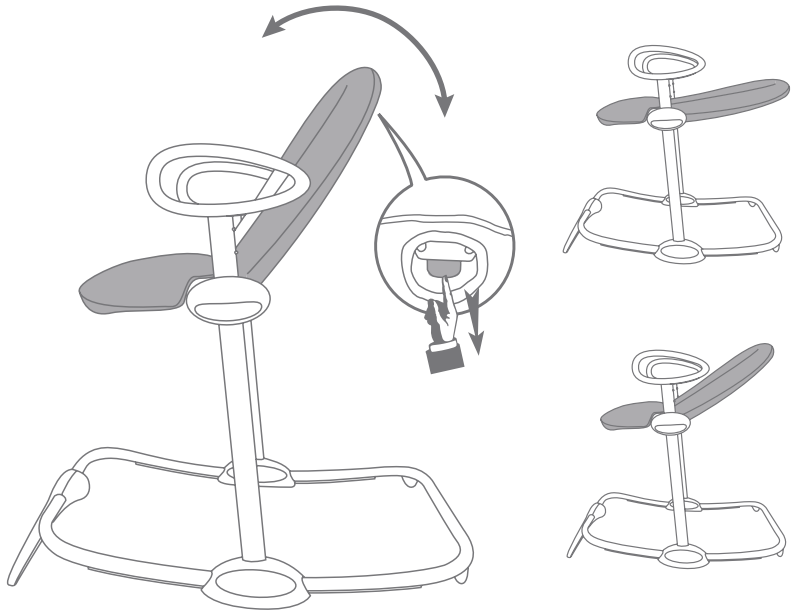

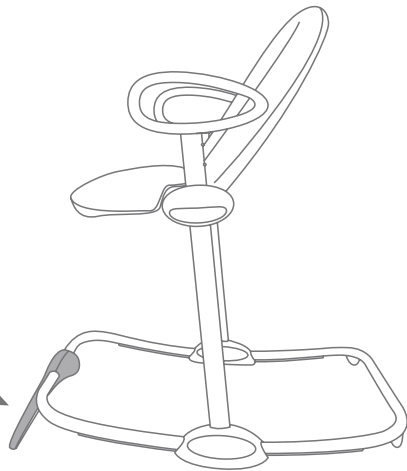
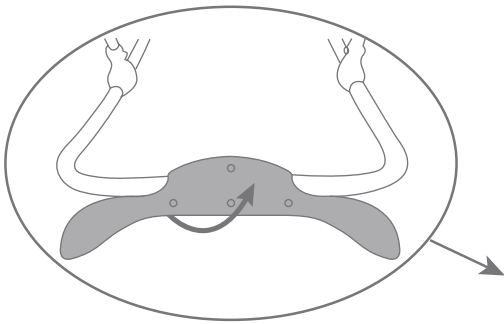
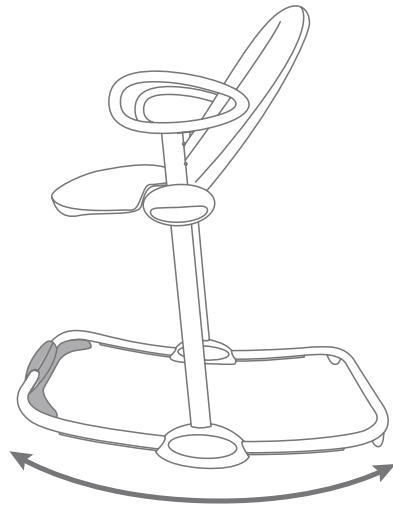
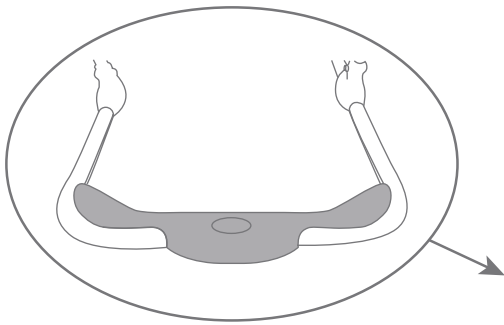

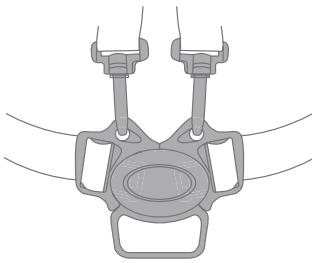
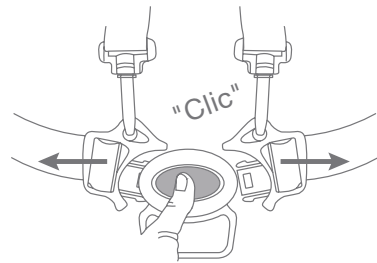
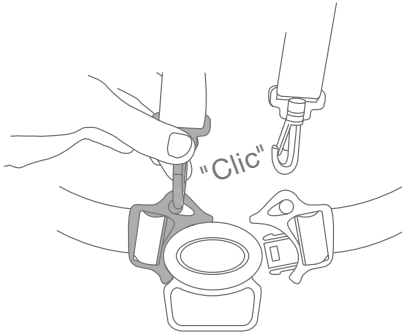
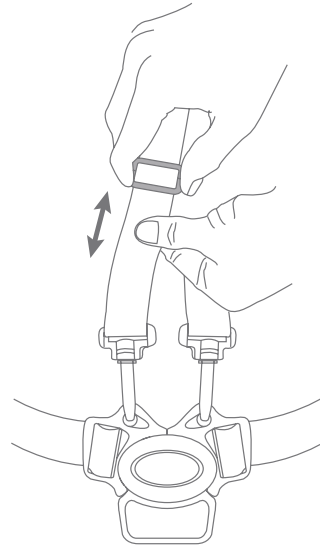
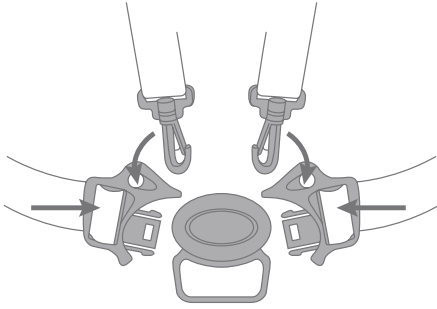

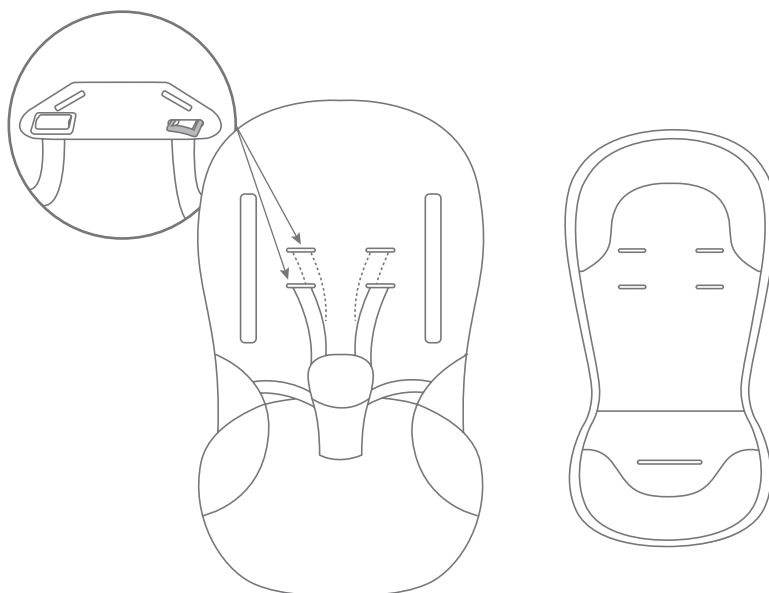

- FR** Il est conseillé pour une utilisation dès la naissance d'utiliser le réducteur. Puis l'enlever lorsque l'enfant grandi.
- GB** In order to use the bouncer from birth, it is recommended to insert the newborn pillow. Remove it when the child has grown.
- DE** Damit Sie die Wippe auch für Neugeborene verwenden können, wird die Verwendung des Verkleinerungskissens empfohlen. Entfernen Sie es, wenn das Kind größer wird.
- NL** Bij gebruik van een wipstoeltje direct vanaf de geboorte raden wij u aan het verkleinkussen te gebruiken. Verwijder het verkleinkussen zodra uw kindje wat groter is.
- ES** Para utilizar la hamaca desde el nacimiento del niño se recomienda poner el colchón reductor. Quitar cuando el niño crezca.
- IT** Per utilizzare la sdraietta fin dalla nascita, si consiglia di sistemare il cuscino riduttore. Poi toglierlo quando il bambino cresce.
- PT** Para utilizar a cadeira desde a nascença do bebé, é aconselhável utilizar a almofada redutora. Quando o bebé tiver crescido, retire-a.
- PL** Jeżeli chcesz używać leżaczka od urodzenia, zaleca się zamocowanie poduszki dla noworodka. Usuń ją, gdy dziecko będzie starsze.
- SE** Det rekommenderas att babykudden används redan vid födseln. Ta sedan tas bort den när barnet växer.
- FI** Jos haluat käyttää sitteriä heti lapsen syntymän jälkeen, sitterissä kannattaa käyttää sen kokoa pienentävää pehmustetta. Poista pehmuste, kun lapsi kasvaa.
- NO** Hvis du bruker vippestolen straks barnet er født, anbefales det å bruke reduksjonsputen. Deretter fjernes puten når barnet er større.
- DK** Ved anvendelse af skråstolen lige fra lige fødslen af, tilrådes det at anbringe en pudeformindsker. Når barnet er stort nok, fjernes denne formindsker.
- RU** Рекомендуется использовать подушку для новорожденных с момента рождения, а затем извлечь, когда ребенок достаточно подрастет.
- CN** 宝宝出生后使用摇椅建议装上椅垫。宝宝大些后再取下。
- CT** 新生兒使用搖椅時，建議裝上椅墊。等寶寶大些後再取下。

EN

IMPORTANT! KEEP THIS INSTRUCTION MANUAL FOR FUTURE REFERENCE

WARNING

- **Never leave a child unattended.**
- **Never use for a child able to sit up unassisted.**
- **This bouncer is not intended for long periods of sleep.**
- **It is dangerous to place this bouncer on an elevated surface: a table for example.**
- **Always use the restraint system.**

- This bouncer has been designed for a child of 9kg maximum.
- This bouncer does not replace a Moses basket or a cot. When baby needs to sleep, place him or her in a suitable Moses basket or cot.
- Do not use the bouncer if any of the parts are broken or missing.
- Do not use any accessories or spare parts other than those approved by the manufacturer.
- Never carry the bouncer with your child in it.
- Always ensure that the locking mechanisms are fully secured.
- Always check the state of the product before use.
- Always keep the bouncer away from naked flames and other sources of heat (such as electric or gas heating devices), as well as any objects which the child may be able to reach.
- This product must be assembled and handled by an adult.
- Use only on a flat and stable surface.
- Never adjust the height of the bouncer with the child in it.

WASHING INSTRUCTIONS FOR THE COVER AND THE NEWBORN PILLOW

- Clean the plastic parts regularly with a damp cloth and a neutral cleaning product. Never use a solvent or any similar product.
- Always dry the product's metal parts in order to prevent the formation of rust.
- Protect the product from atmospheric agents (rain, snow, etc.).
- Store the product in a dry place.
- The cover must be hand washed and left to dry flat.

WICHTIG! BEWAHREN SIE DIE BEDIENUNGSANLEITUNG FÜR SPÄTERES NACHSCHLAGEN AUF

ACHTUNG

- Lassen Sie das Kind nicht unbeaufsichtigt.
 - Verwenden Sie die Wippe nicht, wenn das Kind allein aufrecht sitzen kann.
 - Diese Wippe ist nicht für langen Schlaf vorgesehen.
 - Es ist gefährlich, diese Wippe auf eine hohe Fläche zu stellen: zum Beispiel einen Tisch.
 - Verwenden Sie stets das Haltesystem.
-
- Diese Wippe ist nur für Kinder bis maximal 9 kg ausgelegt.
 - Diese Wippe ersetzt nicht eine Kindertrage oder ein Bett. Wenn das Kind schlafen muss, muss es in eine Kindertrage oder ein geeignetes Bett gelegt werden.
 - Verwenden Sie die Wippe nicht, wenn Teile gebrochen sind oder fehlen.
 - Verwenden Sie nur Zubehör oder Ersatzteile, die vom Hersteller zugelassen wurden.
 - Transportieren Sie die Wippe nie, wenn das Kind darin ist.
 - Überprüfen Sie stets, ob die Verriegelungsmechanismen korrekt eingerastet sind.
 - Überprüfen Sie vor der Verwendung stets den Zustand des Produkts.
 - Halten Sie die Wippe stets fern von Flammen oder Hitzequellen (wie elektrischen oder Gas-Heizgeräten) sowie von Gegenständen, die das Kind greifen könnte.
 - Dieses Produkt muss von einem Erwachsenen zusammengebaut und gehandhabt werden.
 - Verwenden Sie sie nur auf einer ebenen, stabilen Fläche.
 - Stellen Sie die Höhe der Wippe nicht ein, wenn das Kind sich darin befindet.

REINIGUNGSHINWEISE FÜR DEN BEZUG UND DAS VERKLEINERUNGSKISSEN

- Reinigen Sie die Kunststoffteile regelmäßig mit einem feuchten Lappen und einem neutralen Reinigungsprodukt. Verwenden Sie kein Lösungsmittel oder ähnliches Produkt.
- Trocknen Sie die Metallteile des Produkts ab, damit kein Rost entsteht.
- Schützen Sie das Produkt vor Wettereinwirkungen (Regen, Schnee, ...).
- Bewahren Sie das Produkt an einem trockenen Ort auf.
- Waschen Sie den Überzug nur per Hand und lassen Sie ihn flach liegend trocknen.

BELANGRIJK! BEWAAR DEZE HANDLEIDING VOOR LATERE RAADPLEGING

WAARSCHUWING

- Laat uw kindje nooit alleen zonder toezicht.
 - Maak geen gebruik meer van het wipstoeltje zodra uw kindje zelfstandig kan zitten.
 - Dit wipstoeltje is niet geschikt om lang in te slapen.
 - Het is gevaarlijk het wipstoeltje op een verhoogd oppervlak, zoals een tafel, te plaatsen.
 - Gebruik altijd het tuigje.
-
- Dit wipstoeltje werd ontworpen voor kinderen van maximaal 9 kg.
 - Dit wipstoeltje dient niet als vervanging van een reiswieg of een bedje. Als uw kindje moet slapen, kunt u het beter in een reiswieg of een geschikt kinderbedje leggen.
 - Gebruik het wipstoeltje niet bij defecte of ontbrekende onderdelen.
 - Gebruik uitsluitend door de fabrikant goedgekeurde accessoires of reserveonderdelen.
 - Verplaats het wipstoeltje nooit als uw kindje erin zit.
 - Controleer altijd of de vergrendelingssystemen op correcte wijze vergrendeld zijn.
 - Controleer vóór gebruik altijd de staat van het product.
 - Houd het wipstoeltje altijd op afstand van vlammen, vonken of hittebronnen (zoals elektrische of gasverwarmingen) en zorg er tevens voor dat er zich geen voorwerpen binnen handbereik van uw kindje bevinden.
 - Dit product dient door een volwassen persoon gemonteerd en gehanteerd te worden.
 - Gebruik het wipstoeltje uitsluitend op een vlakke en stabiele ondergrond.
 - Stel de hoogte van het wipstoeltje nooit af als uw kindje in het stoeltje zit.

WASINSTRUCTIES VOOR DE HOES EN HET VERKLEINKUSSEN

- Reinig de kunststof onderdelen regelmatig met een vochtige doek en een mild reinigingsmiddel. Gebruik geen oplosmiddelen of soortgelijke producten.
- Droog de metalen onderdelen af om roestvorming te voorkomen.
- Bescherm het product tegen atmosferische invloeden (regen, sneeuw...).
- Berg het product op in een droge ruimte.
- De hoes mag uitsluitend op de hand gewassen worden.

IMPORTANTE: CONSÉRVESE PARA FUTURAS NECESIDADES DE REFERENCIA

ADVERTENCIA

- **Nunca deje solo al niño sin vigilar.**
 - **Deje de utilizar la hamaca cuando el niño aprenda a sentarse.**
 - **Esta hamaca no es adecuada para largos períodos de sueño.**
 - **Es peligroso poner la hamaca en una superficie alta : por ejemplo una mesa.**
 - **Utilice siempre el sistema de sujeción.**
-
- Esta hamaca ha sido concebida para un niño de hasta 9 kg.
 - Esta hamaca no sustituye un serón o una cama. Cuando el niño necesite dormir es conveniente ponerle en un serón o una cama adecuada.
 - No utilice la hamaca si hay piezas rotas o si falta alguna.
 - No utilice accesorios o piezas de repuesto que no sean las aprobadas por el fabricante.
 - No traslade nunca la hamaca con el niño dentro.
 - Compruebe siempre que los mecanismos de bloqueo estén correctamente instalados.
 - Compruebe siempre el estado del producto antes de usarlo.
 - Mantenga siempre la hamaca alejada de cualquier fuego o fuente de calor (como los aparatos de calefacción eléctricos o de gas), así como de cualquier objeto que el niño pueda coger.
 - Este producto deberá ser montado y manipulado por un adulto.
 - Utilícelo únicamente sobre una superficie plana y estable.
 - No regule nunca la altura de la hamaca con el niño dentro.

INDICACIONES DE LAVADO DE LA FUNDA Y EL COLCHÓN REDUCTOR

- Limpie con regularidad las partes plásticas con un trapo húmedo y un producto de limpieza neutro. No utilice disolvente ni cualquier producto similar.
- Seque las partes metálicas del producto para evitar que se forme óxido.
- Proteja el producto de los agentes atmosféricos (lluvia, nieve...).
- Conserve el producto en un lugar seco.
- La funda es lavable únicamente a mano y se deberá secar desinflada.

IMPORTANTE! DA CONSERVARE COME RIFERIMENTO PER ESIGENZE FUTURE

AVVERTENZA

- Non lasciare mai il bambino senza sorveglianza.
 - Non utilizzare più la sdraietta da quando il bambino sta seduto da solo.
 - Questa sdraietta non è prevista per lunghi sonni.
 - E' pericoloso posare questa sdraietta su una superficie sopraelevata: ad esempio, un tavolo.
 - Utilizzare sempre il sistema di ritenuta.
-
- Questa sdraietta è stata ideata per un bambino del peso massimo di 9 kg.
 - Questa sdraietta non sostituisce una culla o un letto. Quando il bambino ha bisogno di dormire, è opportuno sistemarlo in una culla o un letto adeguato.
 - Non utilizzare la sdraietta se alcuni componenti sono rotti o mancanti.
 - Non utilizzare accessori o pezzi di ricambio che non siano quelli approvati dal fabbricante.
 - Non trasportare mai la sdraietta quando il bambino è sistemato dentro.
 - Controllare sempre che i meccanismi di bloccaggio siano correttamente inseriti.
 - Controllare sempre lo stato del prodotto prima di utilizzarlo.
 - Tenere sempre la sdraietta lontano da fiamme o da fonti di calore (come gli apparecchi di riscaldamento elettrico o a gas), nonché da qualsiasi oggetto che possa essere afferrato dal bambino.
 - Questo prodotto deve essere assemblato e manipolato da un adulto.
 - Utilizzare esclusivamente su una superficie piana e stabile.
 - Non regolare mai l'altezza della sdraietta con il bambino sistemato al suo interno.

INDICAZIONI PER IL LAVAGGIO DELLA FODERA E DEL CUSCINO RIDUTTORE

- Pulire regolarmente le parti in plastica con un panno umido ed un detergente neutro. Non usare solvente o altri prodotti simili.
- Asciugare le parti metalliche del prodotto per evitare la formazione di ruggine.
- Proteggere il prodotto dagli agenti atmosferici (pioggia, neve...).
- Conservare il prodotto in un luogo asciutto.
- La fodera è lavabile unicamente a mano ; lasciarla asciugare in piano.

IMPORTANTE! GUARDAR PARA CONSULTA POSTERIOR

AVISO

- Não deixe nunca a criança sem vigilância.
- Deixe de utilizar a cadeira quando a criança começar a sentar-se sozinha.
- Esta cadeira não se destina a longos períodos de sono do bebé.
- É perigoso colocar esta cadeira numa superfície alta: por exemplo, em cima de uma mesa.
- Utilize sempre o sistema de retenção.

- Esta cadeira foi concebida para uma criança com um máximo de 9 kg.
- Esta cadeira não substitui a alfofa nem a cama. Quando a criança precisar de dormir, é conveniente deitá-la numa alfofa ou numa cama apropriada.
- Não utilize a cadeira em caso de componentes quebrados ou em falta.
- Não utilize acessórios nem peças de substituição que não os aprovados pelo fabricante.
- Não transporte nunca a cadeira com a criança instalada na mesma.
- Certifique-se sempre de que os mecanismos de bloqueio estão correctamente encaixados.
- Verifique sempre o estado do produto antes de o utilizar.
- Mantenha sempre a cadeira afastada de qualquer chama ou fonte de calor (como aquecedores eléctricos ou a gás), bem como de quaisquer outros objectos que possam estar ao alcance da criança.
- Este produto deve ser montado e manuseado por um adulto.
- Utilize apenas uma superfície plana e estável.
- Não regule nunca a altura da cadeira com a criança sentada na mesma.

INDICAÇÕES SOBRE A LAVAGEM DA CAPA E DA ALMOFADA REDUTORA

- Limpe regularmente as partes de plástico com um pano húmido e um detergente neutro. Não utilize solventes nem produtos semelhantes.
- Seque as partes metálicas da cadeira para evitar a formação de ferrugem.
- Proteja a cadeira dos agentes atmosféricos (chuva, neve, etc.).
- Guarde a cadeira num local seco.
- A capa apenas pode ser lavada à mão, deixando-a secar estendida sobre uma superfície.

WAŻNE! ZACHOWAJ NINIEJSZĄ INSTRUKCJĘ OBSŁUGI DLA PRZYSZŁEGO ODNIESIENIA

OSTRZEŻENIE

- **Nigdy nie zostawiaj dziecka bez opieki.**
 - **Nigdy nie używaj leżaczka dla dziecka, które może usiąść samodzielnie.**
 - **Leżaczek nie jest przeznaczony do długich okresów snu.**
 - **Umieszczenie leżaczka na podwyższonej powierzchni (np. na stole) jest niebezpieczne.**
 - **Zawsze używaj systemu zabezpieczającego.**
-
- Leżaczek został zaprojektowany dla dziecka o wadze do maksymalnie 9 kg.
 - Leżaczek nie zastępuje kosza Mojżesza ani łóżeczka. Kiedy dziecko potrzebuje snu, połóż je w koszu Mojżesza lub łóżeczku.
 - Nie używaj leżaczka, jeśli którakolwiek z jego części jest uszkodzona lub jej brakuje.
 - Nie używaj żadnych akcesoriów ani części zamiennych innych, niż zatwierdzone przez producenta.
 - Nigdy nie przenoś leżaczka z dzieckiem w nim.
 - Zawsze upewnij się, że mechanizmy blokujące są w pełni zabezpieczone.
 - Zawsze sprawdzaj stan produktu przed użyciem.
 - Zawsze trzymaj leżaczek z dala od otwartego ognia i innych źródeł ciepła (np. elektrycznych lub gazowych urządzeń grzewczych), jak również wszelkich przedmiotów, do których dziecko może dostać.
 - Ten produkt musi być zmontowany i obsługiwany przez osobę dorosłą.
 - Używaj tylko na płaskiej i stabilnej powierzchni.
 - Nigdy nie ustawiaj wysokości leżaczka z dzieckiem w nim.

INSTRUKCJA PRANIA POKRYCIA I PODUSZKI DLA NOWORODKA

- Regularnie czyść plastikowe części wilgotną ściereczką i neutralnym środkiem czyszczącym. Nigdy nie używaj rozpuszczalnika ani podobnego produktu.
- Zawsze osusz metalowe części produktu, aby zapobiec tworzeniu się rdzy.
- Chroń produkt przed czynnikami atmosferycznymi (deszcz, śnieg itp.).
- Przechowuj produkt w suchym miejscu.
- Pokrycie należy umyć ręcznie i pozostawić do wyschnięcia na płasko.

VIKTIGT! SPARAS FÖR FRAMTIDA BEHOV

VARNING

- Lämna aldrig barnet utan uppsikt.
 - Använd inte babysittern när barnet kan sitta själv.
 - Denna babysitter är inte tänkt att användas för långa sovstunder.
 - Det är farligt att placera babysittern på en upphöjd plats: som till exempel på ett bord.
 - Använd alltid fasthållningsanordningen.
-
- Babysittern är framtagen för barn på max 9 kg.
 - Babysittern ersätter inte en babykorg eller en säng. När barnet behöver sova bör det läggas i en babykorg eller en ändamålsenlig säng.
 - Använd inte babysittern om delar av den är trasiga eller saknas.
 - Använd inte tillbehör eller reservdelar som inte godkänts av tillverkaren.
 - Förflytta aldrig babysittern när barnet sitter i den.
 - Kontrollera alltid att låsmekanismerna fungerar ordentligt.
 - Kontrollera alltid att produkten är i gott skick innan du använder den.
 - Håll babysittern borta från öppna lågor och värmekällor (såsom el- eller gasvärmearranger) och placera den så att barnet inte kan komma åt föremål i närheten.
 - Produkten får endast monteras och hanteras av vuxna.
 - Använd babysittern på en plan och stabil yta.
 - Justera aldrig höjden på babysittern när barnet sitter i den.

TVÄTTINSTRUKTIONER FÖR ÖVERDRAGET OCH INNERDYNAN

- Rengör plastdelarna regelbundet med en fuktig trasa och en neutral rengöringsprodukt. Använd inte lösningsmedel eller liknande produkter.
- Torka produktens metalldelar för att undvika att de rostar.
- Skydda produkten från atmosfärisk påverkan (regn, snö...).
- Förvara produkten på en torr plats.
- Överdraget tål endast handtvätt och ska plantorkas.

TÄRKEÄÄ! SÄILYÄ KÄYTTÖOHJEET MYÖHEMPÄÄ KÄYTTÖÄ VARTEN

VAROITUS

- Älä koskaan jätä lasta yksin laitteeseen ilman valvontaa.
 - Älä käytä sitteriä enää silloin, kun lapsi osaa istua yksin.
 - Sitteriä ei ole tarkoitettu lapsen pitkäkestoiseen nukkumiseen.
 - Sitterin käyttö on vaarallista korkeissa paikoissa, esim. pöydän päällä.
 - Käytä aina sitterin kiinnitysjärjestelmää.
-
- Sitteri on tarkoitettu korkeintaan 9 kg painoisille lapsille.
 - Sitteri ei korvaa vauvakoria tai sänkyä. Kun lapsi haluaa nukkua, vie hänet sopivaan vauvakoriin tai sänkyyn.
 - Älä käytä sitteriä, jos sen osat on rikki tai jos siitä puuttuu osia.
 - Käytä sitterin kanssa ainoastaan valmistajan hyväksymiä tarvikkeita tai varaosia.
 - Älä koskaan kannata sitteriä lapsen ollessa siinä.
 - Tarkista aina että lukitusmekanismit toimivat kunnolla.
 - arkista aina tuotteen kunto ennen käyttöä.
 - Pidä aina sitteri kaukana tulesta ja lämmönlähteistä (kuten sähköiset tai kaasulla toimivat lämmityslaitteet), sekä esineistä, jotka lapsi saattaa saada käsiinsä.
 - Vain aikuinen henkilö voi asentaa ja käsitellä tuotetta.
 - Käytä sitteriä vain tasaisella ja vakaalla pinnalla.
 - Älä koskaan säädä sitterin korkeutta silloin kun lapsi istuu sitterissä.

PESUOHJEET SITTERIN PÄÄLLYKSELLE JA PEHMUSTEELLE

- Puhdista muoviset osat säännöllisesti kostealla liinalla ja neutraalilla puhdistusaineella. Älä käytä puhdistukseen liuottimia tai muita sen kaltaisia tuotteita.
- Kuivaa tuotteen metalliset osat hyvin, etteivät ne ruostu.
- Suojaa tuotetta epävakailta sääolosuhteilta (sade, lumi jne).
- Säilytä tuotetta kuivassa paikassa.
- Päällys kestää vain käsipesun. Kuivaa päällys tasaisella pinnalla.

NO

VIKTIG! BRUKSANVISNINGEN SKAL OPPBEVARES FOR SENERE BRUK

ADVARSEL

- Hold alltid øye med barnet.
 - Vippestolen skal ikke lenger brukes når barnet klarer å sitte alene.
 - Denne vippestolen er ikke beregnet på lange perioder med søvn.
 - Det er farlig å sette denne vippestolen på en høy overflate, f.eks. et bord.
 - Bruk alltid et festesystem.
-
- Denne vippestolen er beregnet på et barn som veier maksimalt 9 kg.
 - Denne vippestolen erstatter ikke en seng. Når barnet trenger søvn, er det best at barnet legges i en egnet seng.
 - Ikke bruk vippestolen hvis visse deler er skadet eller mangler.
 - Vippestolen skal aldri transporteres mens barnet sitter i den.
 - Ikke bruk andre tilbehørs- eller reservedeler enn dem som er godkjent av produsenten.
 - Kontroller alltid at låsemekanismene fungerer.
 - Kontroller alltid produktets tilstand før bruk.
 - Vippestolen skal alltid holdes på avstand fra flammer eller varmekilder (f.eks. elektriske eller gassdrevne oppvarmingsapparater) samt gjenstander som barnet kan gripe tak i.
 - Dette produktet skal monteres og håndteres av en voksen person.
 - Det skal kun brukes på en jevn og stabil overflate.
 - Vippestolens høyde skal aldri justeres mens barnet sitter i stolen.

VASKEANVISNING FOR TREKKET OG REDUKSJONSPUTEN

- Rengjør plastikkdelene regelmessig med en fuktig klut og et nøytralt rengjøringsmiddel. Ikke bruk oppløsningsmidler eller lignende produkter.
- Tørk produktets metalleder for å unngå rust.
- Beskytt produktet mot fuktige værforhold (regn, snø ...)
- Produktet skal oppbevares på et tørt sted.
- Trekket skal kun vaskes for hånd og skal ligge flatt til tork.

VIGTIGT! GEM DENNE BRUGERVEJLEDNING FOR FREMTIDIG REFERENCE

ADVARSEL

- Efterlad aldrig barnet alene uden opsyn.
 - Anvend ikke skråstolen mere så snart barnet er i stand til selv at sidde oprejst.
 - Denne skråstol er ikke beregnet til søvn i længere perioder ad gangen.
 - Det er farligt at anbringe denne skråstol på en høj overflade: f.eks. et bord.
 - Selesystemet skal altid anvendes.
-
- Denne skråstol er designet til et barn, der maksimalt vejer 9kg.
 - Denne skråstol må ikke bruges som erstatning til en babylift eller en seng. Når barnet har behov for at sove, skal barnet anbringes i en babylift eller en egnet seng.
 - Skråstolen må ikke anvendes, hvis komponenterne er ødelagte eller mangler.
 - Der må kun anvendes tilbehør eller reservedele, som er godkendt af fabrikanten.
 - Skråstolen må aldrig transporteres, når barnet er anbragt i stolen.
 - Sørg altid for at kontrollere, at låsemekanismerne er korrekt tilkoblet.
 - Sørg altid for at kontrollere produktets stand før brug.
 - Hold altid skråstolen væk fra alle slags ildflammer eller varmekilder (såsom elektriske eller gasvarmeapparater), samt enhver genstand, som barnet kan gribe fat i.
 - Dette produkt skal samles og håndteres af en voksen.
 - Produktet må kun anvendes på en plan og stabil overflade.
 - Skråstolens højde må aldrig justeres med barnet anbragt i stolen.

VASKEANVISNINGER FOR BETRÆK OG PUDEFORMINDSKER

- Rengør plastikdelene regelmæssigt med en fugtig klud og et neutralt rengøringsmiddel. Der må ikke anvendes opløsningsmiddel eller noget lignende rengøringsmiddel.
- Tør produktets metaldele for at undgå rustdannelse.
- Beskyt produktet mod atmosfæriske tilstande (regn, sne...).
- Opbevar produktet på et tørt sted.
- Betrækket er kun vaskbart i hånden og skal tørres fladt.

ВАЖНО! СОХРАНИТЕ ЭТО РУКОВОДСТВО ПО ЭКСПЛУАТАЦИИ ДЛЯ ДАЛЬНЕЙШЕГО ИСПОЛЬЗОВАНИЯ

ПРЕДУПРЕЖДЕНИЕ

- Запрещается оставлять ребенка без присмотра.
- Запрещается использовать для ребенка, который умеет сидеть без помощи.
- Это кресло-качалка не предназначено для долгих периодов сна.
- Опасно помещать это кресло-качалку на поверхность, расположенную высоко, например на стол.
- Всегда используйте систему крепления ремнями.

- Это кресло-качалка было разработано для ребенка весом не более 9 кг.
- Это кресло-качалка не заменяет кровать-корзину или детскую кровать. Когда младенцу необходимо спать, переложите его в соответствующую кровать-корзину или детскую кровать.
- Не используйте кресло-качалку, если какая-либо из деталей сломана или отсутствует.
- Не используйте аксессуары или запасные части, не одобренные изготовителем.
- Запрещается переносить кресло-качалку, когда ребенок находится в нем.
- Всегда проверяйте, чтобы фиксирующие устройства были надежно закреплены.
- Всегда проверяйте состояние изделия перед использованием.
- Всегда держите кресло-качалку вдали от открытого огня и других источников возгорания (таких как электрические или газовые нагревательные приборы), равно как и от других предметов, до которых ребенок может дотронуться.
- Сборку изделия и уход за ним должен выполнять взрослый.
- Используйте только на плоской и устойчивой поверхности.
- Запрещается регулировать высоту кресла-качалки, когда ребенок находится в нем.

ИНСТРУКЦИИ ПО СТИРКЕ ОДЕЯЛА И ПОДУШКИ ДЛЯ НОВОРОЖДЕННЫХ

- Регулярно чистите пластиковые детали влажной тряпкой и нейтральным чистящим средством. Не используйте растворитель или другие подобные средства.
- Всегда вытирайте насухо металлические части во избежание появления ржавчины.
- Оберегайте изделие от воздействия атмосферных явлений (дождя, снега и т. п.).
- Храните изделие в сухом месте.
- Стирка текстиля должна осуществляться в ручную. Сушка текстиля производится в расправленном положении.

CN

注意：保管好此说明以备日后查询

进口商名称：上海贝杰妇婴用品有限公司

进口商地址：上海市奉贤区南桥镇环城西路1500号1号门

产品名称：升降型婴儿摇椅

产品型号：BEA0306

执行标准号与日期：SN/T 3611-2013

原产地：中国

警告。

•看护人不得离开。



•不要在高处（如桌子上）使用可躺摇椅。

•必须使用束缚系统。

•此产品不能供长时间睡眠使用。

•可以自己坐稳的儿童不得使用可躺摇椅。

• 承载的最大质量：9 kg

•可躺摇椅不能代替婴儿床和床铺使用。假如婴儿需要睡眠，请将其放置到婴儿床和床铺上。

•该产品不能用作高脚餐椅。

•不得使用部件破损或遗失的可躺摇椅。

•不得使用非生产商提供的饰件或替代件。

•使用前请检查锁止装置已妥善固定。

•使用前必须检查产品状况。

•摇椅必须远离明火或热源（如电力或燃气取暖设备）以及任何宝宝能接触到的物品。

•本产品的组装和操作应由成年人完成。

•只能放置在平坦和安稳的表面上。

•宝宝在摇椅中时切勿调节摇椅高度。

产品维护保养和清洗说明。

•请经常使用湿布和中性洗涤剂清洁塑胶部件。请勿使用溶剂或任何类似产品。

•请擦干产品的金属部件以免生锈。

•请避免产品受到环境因素的伤害（雨、雪...）。

•应将产品放置在干燥处。

•可用手洗清洗椅套和椅垫。

物料：100% 聚酯纤维



CT 注意: 保管好此說明以備日後查詢

產品名稱: 可調節搖搖椅

產品型號: BEA0306

執行標準號與日期: EN 12790: 2009

原產地: 中國

警告。

- 看護人不得離開。
- 不要在高處 (如桌子上) 使用可躺搖椅。
- 必須使用束縛系統。
- 此產品不能供長時間睡眠使用。
- 可以自己坐穩的兒童不得使用可躺搖椅。
- 承載的最大質量: 9kg
- 可躺搖椅不能代替嬰兒床和床鋪使用。假如嬰兒需要睡眠, 請將其放置到嬰兒床和床鋪上。
- 該產品不能用作高腳餐椅。
- 不得使用部件破損或遺失的可躺搖椅。
- 不得使用非生產商提供的飾件或替代件。
- 使用前請檢查鎖止裝置已妥善固定。
- 使用前必須檢查產品狀況。
- 搖椅必須遠離明火或熱源 (如電力或燃氣取暖設備) 以及任何寶寶能接觸到的物品。
- 本產品的組裝和操作應由成年人完成。
- 只能放置在平坦和安穩的表面上。
- 寶寶在搖椅中時切勿調節搖椅高度。

產品維護保養和清洗說明。

- 請經常使用濕布和中性洗滌劑清潔塑膠部件。
- 請勿使用溶劑或任何類似產品。
- 請擦乾產品的金屬部件以免生鏽。
- 請避免產品受到環境因素的損害 (雨、雪...)。
- 應將產品放置在乾燥處。
- 可用手洗清洗椅套和椅墊。

物料: 100% 聚酯纖維



